

700G Series

Pressure Gauges

Gebbruiksaanwijzing

BEPERKTE GARANTIE EN BEPERKING VAN AANSPRAKELIJKHEID

Fluke garandeert voor elk van haar producten, dat het bij normaal gebruik en onderhoud vrij is van materiaal- en fabricagefouten. De garantieperiode bedraagt 2 jaar en gaat in op de datum van verzending. De garantie op onderdelen en op de reparatie en het onderhoud van producten geldt 90 dagen. Deze garantie geldt alleen voor de eerste koper of de eindgebruiker die het product heeft aangeschaft bij een door Fluke erkend wederverkoper, en is niet van toepassing op zekeringen, wegwerpbatterijen of enig ander product dat, naar de mening van Fluke, verkeerd gebruikt, gewijzigd, verwaarloosd of verontreinigd is, of beschadigd is door een ongeluk of door abnormale bedienings- of behandelingsomstandigheden. Fluke garandeert dat de software gedurende 90 dagen in hoofdzaak in overeenstemming met de functionele specificaties zal functioneren en dat de software op de juiste wijze op niet-defecte dragers is vastgelegd. Fluke garandeert niet dat de software vrij is van fouten of zonder onderbreking werkt.

Door Fluke erkende wederverkopers verstrekken deze garantie uitsluitend aan eindgebruikers op nieuwe en ongebruikte producten, maar ze zijn niet gemachtigd om deze garantie namens Fluke uit te breiden of te wijzigen. Garantieservice is uitsluitend beschikbaar als het product is aangeschaft via een door Fluke erkend verkooppunt of wanneer de koper de toepasbare internationale prijs heeft betaald. Fluke behoudt zich het recht voor de koper de invoerkosten voor de reparatie-/vervangingsonderdelen in rekening te brengen als het product in een ander land dan het land van aankoop ter reparatie wordt aangeboden.

De garantieverplichting van Fluke beperkt zich, naar goedgevoelen van Fluke, tot het terugbetalen van de aankoopprijs, het kosteloos repareren of vervangen van een defect product dat binnen de garantieperiode aan een door Fluke erkend service-centrum wordt geretourneerd.

Voor garantieservice vraagt u bij het dichtstbijzijnde door Fluke erkende service-centrum om een retourautorisatienummer en stuurt u het product vervolgens samen met een beschrijving van het probleem franco en met de verzekering vooruitbetaald (FOB bestemming) naar dat centrum. Fluke is niet aansprakelijk voor beschadiging die tijdens het vervoer wordt opgelopen. Nadat het product is gerepareerd op grond van de garantie, zal het aan de koper worden geretourneerd met vervoerkosten vooruitbetaald (FOB bestemming). Als Fluke van oordeel is dat het defect is veroorzaakt door verwaarlozing, verkeerd gebruik, verontreiniging, wijziging, ongeluk of abnormale bedienings- of behandelingsomstandigheden, met inbegrip van overspanningsdefecten die te wijten zijn aan gebruik buiten de opgegeven nominale waarden voor het product of buiten de normale slijtage van de mechanische componenten, zal Fluke een prijsopgave van de reparatiekosten opstellen en niet zonder toestemming aan de werkzaamheden beginnen. Na de reparatie zal het product aan de koper worden geretourneerd met vervoerkosten vooruitbetaald en zullen de reparatie- en retourkosten (FOB afzender) aan de koper in rekening worden gebracht.

DEZE GARANTIE IS HET ENIGE EN EXCLUSIEVE VERHAAL VAN DE KOPER EN VERVANGT ALLE ANDERE UITDRUKKELIJKE OF STILZWIJGENDE GARANTIES, MET INBEGRIJ VAN, MAAR NIET BEPERKT TOT STILZWIJGENDE GARANTIES VAN VERKOOPBAARHEID OF GESCHIKTHEID VOOR EEN BEPAALD DOEL. FLUKE IS NIET AANSPRAKELIJK VOOR BIJZONDERE SCHADE, INDIRECTE SCHADE, INCIDENTELE SCHADE OF GEVOLGSCHADE, MET INBEGRIJ VAN VERLIES VAN GEGEVENS, VOORTVLOEIENDE UIT WELKE OORZAAK OF THEORIE DAN OOK.

Aangezien in bepaalde landen of staten de beperking van de geldigheidsduur van een stilzwijgende garantie of de uitsluiting of beperking van incidentele schade of gevolgschade niet is toegestaan, is het mogelijk dat de beperkingen en uitsluitingen van deze garantie niet van toepassing zijn op elke koper. Wanneer een van de voorwaarden van deze garantie door een bevoegde rechtbank of een andere bevoegde beleidsvormer ongeldig of niet-afdwingbaar wordt verklaard, heeft dit geen consequenties voor de geldigheid of afdwingbaarheid van enige andere voorwaarde van deze garantie

Fluke Corporation
P.O. Box 9090
Everett, WA 98206-9090
U.S.A.

Fluke Europe B.V.
P.O. Box 1186
5602 BD Eindhoven
The Netherlands

ООО «Флюк СИИЭС»
125167, г. Москва,
Ленинградский проспект дом 37,
корпус 9, подъезд 4, 1 этаж

Inhoudsopgave

Titel	Pagina
Inleiding	1
Contact opnemen met Fluke	1
Veiligheidsinformatie	2
Explosiegevaarlijke zones	4
Display en knoppen	4
Bedieningspaneel	5
Basisbediening	5
Het product instellen	6
Tarra instellen	7
Supervisormodus	7
Een aangepaste eenheid/schaal instellen	7
Onderhoud	8
Product reinigen	8
Batterijen	8
RS-232-interface	10
Specificaties	10

Inleiding

De drukmeters uit de 700G Series Pressure Gauges (het product) zijn uiterst nauwkeurige digitale drukmeters. Met hun nauwkeurigheid tot 0,05 % van de volle schaal kunnen zij worden gebruikt als kalibratiereferentie, of in elke toepassing waarvoor een uiterst nauwkeurige drukmeting vereist is.

Het product biedt door de gebruiker te configureren functies, waaronder:

- Samplesnelheid
- Automatische uitschakeling
- Tarra
- Selectie van eenheden
- Demper
- Max/Min

Het product heeft een beveiliging met wachtwoord voor het vergrendelen en ontgrendelen van de functies.

Het product wordt geleverd inclusief bescherming, drie AA-batterijen (geïnstalleerd) en een adapter van NPT naar metrisch.

Contact opnemen met Fluke

Neem contact op met Fluke via een van onderstaande telefoonnummers:

- Technische ondersteuning VS: 1-800-44-FLUKE (1-800-443-5853)
- Kalibratie/reparatie VS: 1-888-99-FLUKE (1-888-993-5853)
- Canada: 1-800-36-FLUKE (1-800-363-5853)
- Europa: +31 402-675-200
- Japan: +81-3-6714-3114
- Singapore: +65- 6799- 5566
- China: +86-400-921-0835
- Vanuit andere landen: +1-425-446-5500

Of bezoek de webpagina van Fluke op www.fluke.com.

Registreer dit product op <http://register.fluke.com>.

Ga om de laatste aanvullingen van de handleiding te bekijken, af te drukken of te downloaden naar <http://us.fluke.com/usen/support/manuals>.

Veiligheidsinformatie

Waarschuwing geeft omstandigheden en procedures aan die gevaar opleveren voor de gebruiker. **Let op** wijst op omstandigheden en procedures die het product of de te testen apparatuur kunnen beschadigen.

Waarschuwing

Ga als volgt te werk om een mogelijke brand, explosie of lichamelijk letsel te voorkomen:

- Lees alle veiligheidsinformatie voordat u het product gebruikt.
- Lees alle instructies zorgvuldig.
- Wijzig het product niet en gebruik het uitsluitend volgens de voorschriften, want anders is de beveiliging van het product mogelijk niet langer voldoende.
- Gebruik het product alleen als het correct werkt.
- Gebruik het product niet als het gewijzigd of beschadigd is.
- Zorg dat het product niet meer door iemand kan worden gebruikt als het beschadigd is.
- Voorkom acties die een elektrostatische lading kunnen opwekken. Elektrostatische ontlading betekent explosiegevaar.
- Reinig het product alleen met een vochtige doek.
- Wrijf niet met een droge doek over de niet-metalen onderdelen van de behuizing (display-overlay of holster). Dit kan leiden tot elektrostatische ontlading.
- Monteer en bedien hogedruksystemen alleen als u de juiste veiligheidsprocedures kent. Vloeistoffen en gassen onder hoge druk zijn gevaarlijk en de energie ervan kan zonder enige waarschuwing vrijkomen.
- Gebruik de RS-232-interface niet in explosiegevaarlijke zones. De RS-232-interfacepoort moet worden afgedicht wanneer het product wordt gebruikt in een gevaarlijk gebied.
- Vervanging van onderdelen kan de geschiktheid voor gevaarlijke locaties ongedaan maken.
- Als het product wordt blootgesteld aan een te hoge druk of een plotselinge fysieke schok (bijvoorbeeld een val), dient het te worden gecontroleerd op beschadigingen die een veiligheidsrisico zouden kunnen betekenen. Stuur het product indien nodig terug naar Fluke voor evaluatie.
- De batterijklep moet worden gesloten en vergrendeld voordat u het product gebruikt.
- Vervang de batterijen wanneer de batterij-indicator aangeeft dat ze bijna leeg zijn, om onjuiste metingen te voorkomen.
- Bij lekkage van de batterij dient het product eerst te worden gerepareerd voordat het weer wordt gebruikt.
- Let op de polariteit van de batterijen om batterijlekkage te voorkomen.

- Batterijen mogen alleen worden vervangen in een omgeving waarvan bekend is dat deze niet gevaarlijk is. Explosiegevaar.
- Verwijder de batterijen wanneer het product gedurende een lange periode niet zal worden gebruikt of wanneer het bij temperaturen boven 50 °C wordt opgeslagen. Als de batterijen niet worden verwijderd, kan het product door batterijlekkage beschadigd raken.
- Laat het product uitsluitend repareren door een erkende monteur.









 **Let op**

Ga als volgt te werk om beschadiging van het product of de te testen apparatuur te voorkomen:

- Als het display 'OL' aangeeft, is de grenswaarde van het bereik overschreden en moet de drukbron onmiddellijk worden verminderd.
- Breng altijd schroefdraadafdichtingstape aan op het schroefdraad van de meter.
- Zorg dat het maximaal toegestane aantrekmoment niet wordt overschreden. Het maximaal toegestane aantrekmoment is 13,5 Nm = 10 ftlbs.

Tabel 1 bevat een lijst met de pictogrammen die op het product en in deze handleiding kunnen worden gebruikt.

Tabel 1. Pictogrammen

Pictogram	Beschrijving
	WAARSCHUWING - GEVAAR. Raadpleeg de gebruikersdocumentatie.
	Batterijstatus
	Batterij
	Conform richtlijnen van de Europese Unie.
	Gecertificeerd door CSA Group conform Noord-Amerikaanse veiligheidsnormen.
	Conform relevante Australische veiligheids- en EMC-normen.
	Conform relevante EMC-normen van Zuid-Korea.
	Conform de Europese ATEX-richtlijn voor explosieve atmosferen.
	Dit product voldoet aan de merktekenvereisten van de AEEA-richtlijn. Het aangebrachte merkteken duidt erop dat dit elektrische/elektronische product niet met het huishoudelijk afval mag worden afgevoerd. Productcategorie: Met betrekking tot de apparatuurtypen van bijlage I van de AEEA-richtlijn, valt dit product onder categorie 9, 'meet- en controle-instrumenten'. Werp dit product niet met gewoon ongescheiden afval weg.

Explosiegevaarlijke zones

Een explosiegevaarlijke zone (Ex hazardous area), zoals gebruikt in deze handleiding, verwijst naar een zone die gevaarlijk is door de eventuele aanwezigheid van ontvlambare of explosieve dampen. Deze zones worden ook gevaarlijke locaties (hazardous locations) genoemd, zie NFPA 70 Article 500.

Display en knoppen

Tabel 2 bevat een overzicht van de functies en kenmerken van het product.

Tabel 2. Productkenmerken

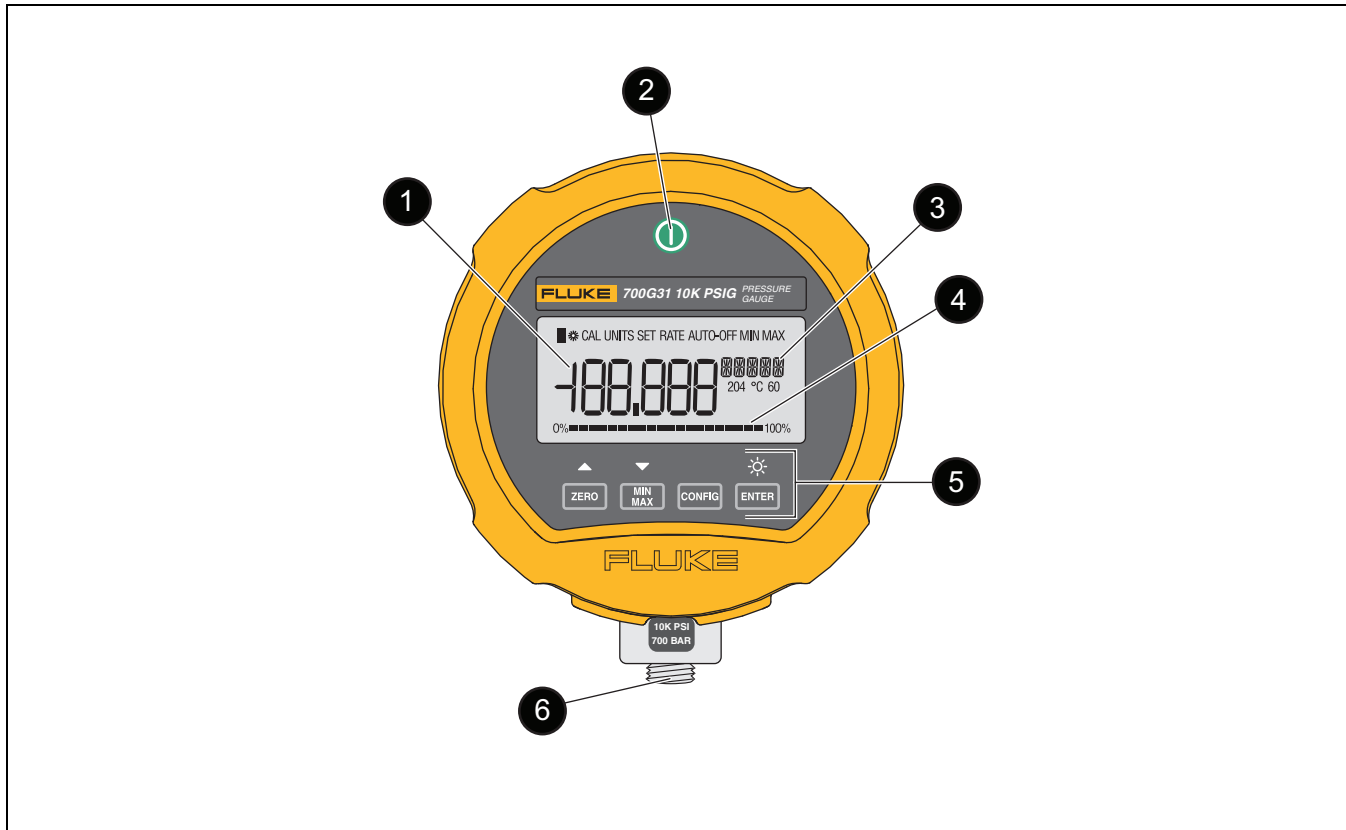





Item	Beschrijving	Item	Beschrijving
1	Drukwaarde	4	Bargraph
2	Aan-uitknop	5	Bedieningspaneel
3	Drukeenheid	6	1/4-inch NPT-connector

Bedieningspaneel

Het bedieningspaneel wordt gebruikt voor het wijzigen van instellingen of het selecteren van functies en opties. Tabel 3 geeft een overzicht van de functies van de toetsen op het bedieningspaneel.

Tabel 3. Bedieningspaneel

Item	Standaardfunctie	Instelmodus-functie
	Stelt het display in op nul. <i>Opmerking</i> <i>Druk bij absolute uitvoeringen van de meter hierop om de barometrische referentiedruk in te stellen.</i>	Druk binnen een functie hierop om voorwaarts door de opties te bladeren.
	Het product registreert de minimale en maximale drukwaarden en slaat deze op in het geheugen. Druk 1X om de maximale waarde (MAX) op het display vast te houden. Druk 2X om de minimale waarde (MIN) op het display vast te houden. <i>Opmerking</i> <i>Na 2 seconden toont het display weer de live-bedrijfs waarde.</i> Om de MIN MAX-geheugenwaarden te wissen, houdt u de toets 2 seconden ingedrukt tot er CLr op het display wordt weergegeven.	Druk binnen een functie hierop om achterwaarts door de opties te bladeren.
	Hiermee opent u het instelmenu voor het configureren van het product.	Druk hierop om door de functies te bladeren. Druk binnen een functie hierop om de optie in te stellen en terug te keren naar het instelmenu.
	Schakelt de achtergrondverlichting in/uit.	Druk binnen een functie hierop om de optie in te stellen en terug te keren naar de live-weergave.

Basisbediening

Druk op  om het product in/uit te schakelen. Gebruik de automatische uitschakelfunctie om de gebruiks-/levensduur van de batterijen te maximaliseren. Zie tabel 4.

De analoge bargraph aan de onderzijde van het display toont het niveau van de aangelegde druk ten opzichte van de volle schaalwaarde van de meter.

Opmerking

Als u een tarrawaarde registreert, is de op het display weergegeven drukwaarde niet de werkelijke druk die wordt uitgeoefend op de meter.

Het product instellen

Gebruik het instelmenu om instellingen te bekijken of wijzigen.

Instellingen wijzigen:

1. Druk op **CONFIG** om het instelmenu Setup te openen.
2. Druk opnieuw op **CONFIG** om een functie te selecteren.
3. Druk op **▲/▼** om een optie te selecteren.
4. Druk op **CONFIG** om de optie in te stellen en terug te keren naar de vorige functie, of druk op **ENTER** om de optie in te stellen en terug te keren naar de live-weergave.

Tabel 4 bevat een lijst met de functies die kunnen worden geopend, gewijzigd, vergrendeld of ontgrendeld in het instelmenu.

Tabel 4. Functies

Functie	Optie	Beschrijving
UNITS (Eenheden)	<opties>	Hiermee selecteert u een drukeenheid uit een lijst met vooraf gedefinieerde gebruikelijk eenheden en een aangepaste eigen eenheid/schaal (CUST). Zie <i>Een aangepaste eenheid/schaal instellen</i> . Zie <i>Specificaties</i> voor een lijst met beschikbare eenheden.
AUTO-OFF (Automatische uitschakeling)	<opties>	Hiermee stelt u de tijd in voordat het product automatisch wordt uitgeschakeld.
Battery Charge (Opladen van de batterij)	--	Geeft de batterijlading weer en een bargraph die het percentage van de levensduur van de batterijen aangeeft.
Temperature (Temperatuur)	F	Hiermee stelt u de temperatuureenheden in op Celsius of Fahrenheit.
	C	Het product is uitgerust met temperatuurcompensatie en toont op het display de temperatuur die wordt gemeten door
DAMP (Demper)	On (Aan)	Schakelt de demper in/uit.
	Off (Uit)	De demper voorkomt plotselinge veranderingen in de drukwaarden wanneer de bronndruk schommelt.
RATE (Snelheid)	<opties>	Stelt de snelheid, in samples per seconde, in waarmee het product een drukmeting uitvoert en de waarde op het display bijwerkt.
TARE (Tarra)	<opties>	Stelt een constante offsetwaarde in die van een drukmeetwaarde wordt afgetrokken. Zie <i>Tarra instellen</i> .
FUnC LOCK (Functies vergrendeld)	<opties>	Geeft aan of er functies zijn vergrendeld. Gebruik deze functie in de supervisormodus om functies te vergrendelen/ontgrendelen om wijzigingen in de functies mogelijk te maken of te blokkeren. Zie <i>Supervisormodus</i> .

Tarra instellen

Gebruik deze functie om een constante offsetwaarde in te stellen die van een drukmeetwaarde wordt afgetrokken.

Opmerking

Als u een tarrawaarde registreert, is de op het display weergegeven drukwaarde niet de werkelijke druk die wordt uitgeoefend op de meter.

Als de tarra bijvoorbeeld op 30 psi is ingesteld en de gemeten druk 37 psi is, wordt op het display 7 psi weergegeven. Als de tarra op 30 psi is ingesteld en de gemeten druk 27 psi is, wordt op het display -3 psi weergegeven.

De tarrawaarde is gebaseerd op de geselecteerde drukeenheden en resolutie. De tarrawaarde kan tot het maximale bereik van de meter worden ingesteld.

Om veiligheidsredenen toont de bargraph altijd de werkelijke druk op basis van het volledige bereik van de meter, ongeacht de tarra-instelling. Zelfs wanneer de waarde '0' wordt weergegeven, toont de bargraph de daadwerkelijk aangelegde druk.

Supervisormodus

Gebruik indien nodig de supervisormodus om functies te vergrendelen/ontgrendelen om wijzigingen in de functies mogelijk te maken of te blokkeren. Als **FUnC LOCK** op het display wordt weergegeven, is op zijn minst één functie vergrendeld. Het wachtwoord voor de supervisormodus is '101'. Het wachtwoord wordt ingesteld in de fabriek en kan niet worden gewijzigd.

Supervisormodus openen:

1. Druk op ▼ **ENTER**.

0 PWRD wordt op het display weergegeven.

2. Druk op ▲ om het wachtwoord in te voeren.

Om in stappen van 10 door de nummers te bladeren, houdt u ▲/▼ ingedrukt. Om in stappen van 1 door de nummers te bladeren, drukt u op ▲/▼.

3. Druk op **ENTER**.

Een functie vergrendelen/ontgrendelen:

1. Open de supervisormodus.

2. Druk op ▲/▼ om **UnLOC** of **LOC** te selecteren.

3. Druk op **CONFIG** om de optie in te stellen.

Een aangepaste eenheid/schaal instellen

Gebruik deze functie om een vermenigvuldigingsfactor voor een drukmeting in te stellen, om een aangepaste eigen eenheid/schaal te maken.

Voorbeeld: 40 psi is het equivalent van 1000 lbs product in een tank. Om het productgewicht weer te geven met een 100-psi-meter, stelt u de factor in op 25. Een druk van 40 psi wordt op het display weergegeven als 1000 (40 x 25). De eenheden worden weergegeven als **CUST**.

Een factor instellen:

1. Ga naar de supervisormodus.
2. Druk op **CONFIG** tot **SET FACTR** op het display wordt weergegeven.
3. Druk op **▲/▼** om een factor te selecteren.
4. Druk op **CONFIG** om de optie in te stellen en terug te keren naar de vorige functie, of druk op **ENTER** om de optie in te stellen en terug te keren naar de live-weergave.

Onderhoud

Product reinigen

Reinig het product met een zachte doek die met water of met water en niet-agressieve zeep is bevochtigd.

Let op

Om een mogelijke beschadiging van het product te voorkomen, mogen er geen oplosmiddelen of schurende reinigingsmiddelen worden gebruikt.

Let op

Voor veilig gebruik en onderhoud van het product:

- Bij lekkage van de batterij dient het product eerst te worden gerepareerd voordat het weer wordt gebruikt.
- Let op de polariteit van de batterijen om batterijlekkage te voorkomen.
- Verwijder de batterijen wanneer het product gedurende een lange periode niet zal worden gebruikt of wanneer het bij temperaturen boven 50 °C wordt opgeslagen. Als de batterijen niet worden verwijderd, kan het product door batterijlekkage beschadigd raken.
- Vervang de batterijen wanneer de batterij-indicator aangeeft dat ze bijna leeg zijn, om onjuiste metingen te voorkomen.
- Laat het product uitsluitend repareren door een erkende monteur.

Batterijen

Wanneer de batterijspanning laag is, wordt  linksboven op het display weergegeven.

Waarschuwing

Ga als volgt te werk om een mogelijke brand, explosie of lichamelijk letsel te voorkomen:

- Batterijen mogen alleen worden vervangen in een omgeving waarvan bekend is dat deze niet gevaarlijk is. Explosiegevaar.
- Gebruik vervangende batterijen van hetzelfde type. De vervangende batterijen moeten hetzelfde ontwerp en dezelfde samenstelling, leeftijd en fabrikant hebben.

De batterijen vervangen (Zie afbeelding 1.):

1. Draai de onverliesbare schroef van de batterijklep los met een kruiskopschroevendraaier.
2. Verwijder de batterijklep en afdichting.
3. Vervang de batterijen. Zie voor meer informatie *Specificaties*.
4. Breng de batterijklep en afdichting weer aan.

Opmerking

Breng de batterijklep en afdichting correct op het product aan, om het product te beschermen tegen vocht en stof.

5. Draai de onverliesbare schroef vast.

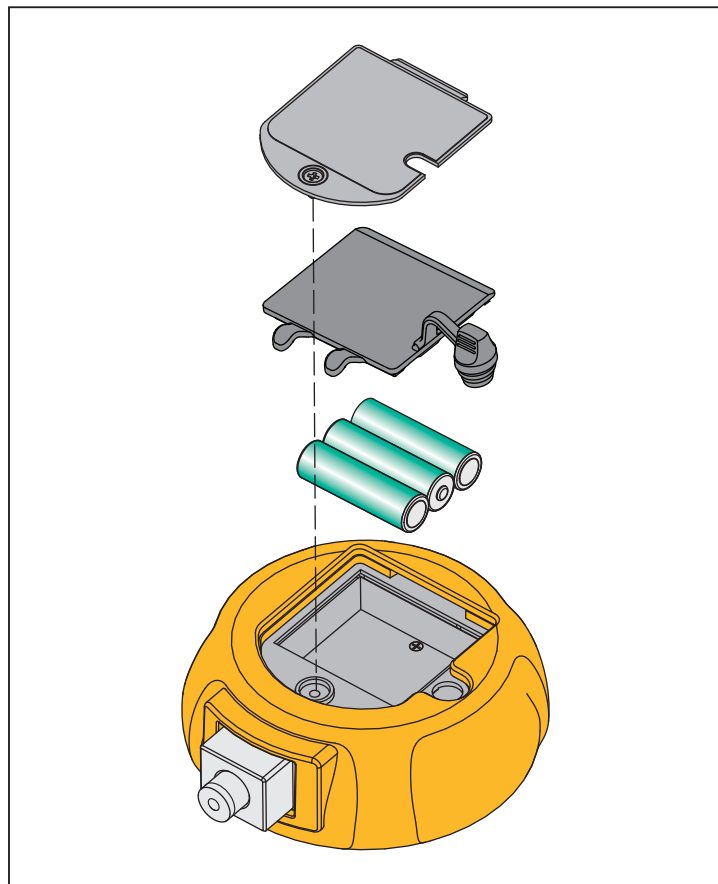

Afbeelding 1. Batterijen vervangen

RS-232-interface

Het product beschikt over een RS-232-interface. U kunt gebruikmaken van seriële communicatie om het product te configureren en kalibreren en om meetgegevens van het product naar een pc te zenden. Een RS-232/USB-kabel wordt apart verkocht en deze wordt geleverd inclusief 700G/TRACK-software. Zie *Specificaties* voor specificaties van de interface.

Waarschuwing

Om een mogelijke brand, explosie of letsel te voorkomen, mag de RS-232-interface niet worden gebruikt in gevaarlijke omgevingen. De RS-232-interfacepoort moet worden afgedicht wanneer het product wordt gebruikt in een gevaarlijke omgeving.

Specificaties

Beschikbare ingangsbereiken.....Zie de tabellen met bereiken en resoluties voor beschikbare bereiken in psi plus equivalente bereiken en resoluties voor alle meeteenheden.

Nauwkeurigheid bereiken 700G

Overdruk (700G01, 700G02) $\pm 0,1$ % van volle schaal
Overdruk (alle overige bereiken) $\pm 0,05$ % van volle schaal
Vacuüm..... $\pm 0,1$ % van volle schaal
Temperatuurcompensatie 15 °C tot 35 °C (59 °F tot 95 °F) voor de nominale nauwkeurigheid

Opmerking

Bij temperaturen van -10 °C tot +15 °C en +35 °C tot +55 °C dient er 0,003% van de volle schaal/°C bij te worden opgeteld.

Nauwkeurigheid bereiken 700RG

Overdruk $\pm 0,04$ % van meetwaarde $\pm 0,01$ % van volle schaal
Vacuüm (700RG05)..... $\pm 0,05$ % van volle schaal
Vacuüm (alle overige bereiken) $\pm 0,1$ % van volle schaal
Temperatuurcompensatie0 °C tot +50 °C (+32 °F tot +122 °F) voor de nominale nauwkeurigheid.

Opmerking

Bij temperaturen van -10 °C tot 0 °C en +50 °C tot +55 °C dient er 0,005 % van de volle schaal / °C bij te worden opgeteld.

Medi compatibiliteit

700G01, 700G02, 700G04,
700G05, 700RG05.....elk schoon, droog, niet-ontvlambaar en niet-corrosief gas
Alle overige bereiken
100 psi tot 1000 psi.....alle niet-ontvlambare vloeistoffen of gassen die compatibel zijn met roestvrij staal 316
Boven 1000 psialle niet-ontvlambare, niet-giftige, niet-oxiderende vloeistoffen of gassen die compatibel zijn met roestvrij staal 316

Mechanische specificaties

Afmetingen.....11,4 cm x 12,7 cm x 3,7 cm (4,5 inch x 5,0 inch x 1,5 inch)
Druk-
aansluiting $\frac{1}{4}$ inch NPT, mannelijk
Behuizinggegoten ZNAL

Display.....5-1/2 digits, 16,5 mm (0,65 inch) hoog
Bargraph van 20 segmenten, 0 % tot 100 %

Voeding

Batterij.....3 x AA alkaline IEC LR6
Levensduur batterij1500 uur zonder achtergrondverlichting (continu aan), 2.000 uur bij lage samplesnelheid

Omgevingsomstandigheden

Temperatuur

Bedrijf.....-10 °C tot +55 °C (+14 °F tot +131 °F)

Opslag

Met batterijen..... Volgens specificatie van de batterijfabrikant; specificatie voor opslag zonder batterijen mag niet worden overschreden.

Zonder batterijen-40 °C tot +70 °C (-40 °F tot +158 °F)

Hoogte

Bedrijf.....2000 m

Opslag.....12.000 m

Relatieve vochtigheid10 % tot 95 % niet-condenserend

Veiligheid.....IEC 60079-0, IEC 60079-11, IEC 61010-1: Vervuilinggraad 2

Beschermingsklasse.....IEC 60529: IP67 (met batterijklepafdichting en plug voor seriële poort aangebracht)

Elektromagnetische compatibiliteit (EMC)

Internationaal.....IEC 61326-1: Draagbaar, elektromagnetische omgeving; IEC 61326-2-2
CISPR 11: Groep 1, Klasse A

Groep 1: De apparatuur heeft bewust gegenereerde en/of gebruikt geleidend gekoppelde hoogfrequente energie die nodig is voor het interne functioneren van de apparatuur zelf.

Klasse A: De apparatuur is geschikt voor gebruik in alle gebouwen behalve woningen en gebouwen die direct zijn aangesloten op een laagspanningsvoedingsnet voor gebouwen voor woondoeleinden. Er kunnen mogelijk problemen ontstaan met het garanderen van de elektromagnetische compatibiliteit in andere omgevingen, vanwege geleide en uitgestraalde storingen.

Let op: Deze apparatuur is niet bedoeld voor gebruik in woonomgevingen en biedt wellicht niet voldoende bescherming tegen radio-ontvangst in dergelijke omgevingen.

Korea (KCC).....Apparatuur van klasse A (industriële zend- en communicatieapparatuur)

Klasse A: De apparatuur voldoet aan de vereisten voor industriële (klasse A) elektromagnetische stralingsapparatuur, en de verkoper en gebruiker dienen hiermee rekening te houden. Deze apparatuur bedoeld voor gebruik in zakelijke omgevingen en is niet bestemd voor thuisgebruik.

USA (FCC)47 CFR 15 subdeel B. Dit product wordt als vrijgesteld apparaat beschouwd volgens clause 15.103.

RS-232-interfaceDe seriële interface (J4) is een stereo-aansluiting van 3,5 mm. Gebruik de RS-232/USB-kabel meegeleverd met de 700G/TRACK-software. US-naar-RS-232-omvormer met 5 V RS-232-signalen. Aansluiting op RS-232-interface alleen in een niet-gevaarlijke omgeving: $U_i = 18\text{ V}$, $P_i = 0,5\text{ W}$.

Conformiteitsmarkeringen



.....klasse I, divisie 2, groepen A-D



..... Ex II 3 G Ex ic IIB T6 Gc

SIRA 17ATEX4160X

Elektriciteitswaarden ingang:

$T_a = -10\text{ °C} \dots +55\text{ °C}$

$U_i = 18\text{ V}$, $P_i = 0,5\text{ W}$ (NIET-GEVAARLIJK GEBIED)

700G Series
Gebruiksaanwijzing

Bereiken en resolutie (700G)

Modelnummer		700G01	700G02	700G04	700G05	700G06	700G27	700G07	700G08	700G10	700G29	700G30	700G31
Druk bereik (psi)		0,4	1	15	30	100	300	500	1000	2000	3000	5000	10.000
Vacuümbereik (psi)		-0,4	-1	-14	-14	-12	-12	-12	-14	-14	-14	-14	-14
Barstdruk (psi)		3	5	60	120	400	1200	2000	4000	8000	10.000	15.000	20.000
Beproevingdruk (psi)		1	3	30	60	200	600	1000	2000	4000	6000	10.000	15.000
Meeteenheid	Factor												
psi	1,0000	0,4000	1,0000	15,000	30,000	100,00	300,00	500,00	1000,0	2000,0	3000,0	5000,0	10.000
bar	0,06894757	0,0276	0,0689	1,0342	2,0684	6,8948	20,684	34,474	68,948	137,90	206,84	344,74	689,48
mbar	68,94757	27,579	68,948	1034,2	2068,4	6894,8	20.684	34.474	68.948	*	*	*	*
kPa	6,894757	2,7579	6,8948	103,42	206,84	689,48	2068,4	3447,4	6894,8	13.790	20.684	34.474	68.948
MPa	0,006894757	0,0028	0,0069	0,1034	0,2068	0,6895	2,0684	3,4474	6,8948	13,790	20,684	34,474	68,948
kg/cm2	0,07030697	0,0281	0,0703	1,0546	2,1092	7,0307	21,092	35,153	70,307	140,61	210,92	351,53	703,07
mmHg bij 0 °C	51,71507	20,686	51,715	775,73	1551,5	5171,5	15.515	25.858	51.715	*	*	*	*
inHg bij 0 °C	2,03603	0,8144	2,0360	30,540	61,081	203,60	610,81	1018,0	2036,0	4072,1	6108,1	10.180	20.360
cmH2O bij 4 °C	70,3089	28,124	70,309	1054,6	2109,3	7030,9	21.093	35.154	70.309	*	*	*	*
cmH2O bij 20 °C	70,4336	28,173	70,434	1056,5	2113,0	7043,4	21.130	35.217	70.434	*	*	*	*
mmH2O bij 4 °C	703,089	281,24	703,09	10.546	21.093	70.309	*	*	*	*	*	*	*
mmH2O bij 20 °C	704,336	281,73	704,34	10.565	21.130	70.434	*	*	*	*	*	*	*
mH2O bij 4 °C	0,703089	0,2812	0,7031	10,546	21,093	70,309	210,93	351,54	703,09	1406,2	2109,3	3515,4	7030,9
mH2O bij 20 °C	0,704336	0,2817	0,7043	10,565	21,130	70,434	211,30	352,17	704,34	1408,7	2113,0	3521,7	7043,4
inH2O bij 4 °C	27,68067	11,072	27,681	415,21	830,42	2768,1	8304,2	13.840	27.681	55.361	83.042	*	*
inH2O bij 20 °C	27,72977	11,092	27,730	415,95	831,89	2773,0	8318,9	13.865	27.730	55.460	83.189	*	*
inH2O bij 60 °F	27,70759	11,083	27,708	415,61	831,23	2770,8	8312,3	13.854	27.708	55415	83.123	*	*
ftH2O bij 4 °C	2,306726	0,9227	2,3067	34,601	69,202	230,67	692,02	1153,4	2306,7	4613,5	6920,2	11.534	23.067
ftH2O bij 20 °C	2,310814	0,9243	2,3108	34,662	69,324	231,08	693,24	1155,4	2310,8	4621,6	6932,4	11.554	23.108
ftH2O bij 60 °F	2,308966	0,9236	2,3090	34,634	69,269	230,90	692,69	1154,5	2309,0	4617,9	6926,9	11.545	23.090
ft zeewater	2,24719101	0,8989	2,2472	33,708	67,416	224,72	674,16	1123,6	2247,2	4494,4	6741,6	11.236	22.472
m zeewater	0,68494382	0,2740	0,6849	10,274	20,548	68,494	205,48	342,47	684,94	1369,9	2054,8	3424,7	6849,4
torr	51,71507	20,686	51,715	775,73	1551,5	5171,5	15.515	25.858	51.715	*	*	*	*

* - bereik wordt niet weergegeven vanwege beperkingen van de displayresolutie. In alle gevallen is de resolutie beperkt tot 100.000 counts.

Bereiken en resolutie (700GA en 700RG)

Modelnummer		700GA4	700GA5	700GA6	700GA27	700RG05	700RG06	700RG07	700RG08	700RG29	700RG30	700RG31
Druk bereik (psi)		15 PSIA	30 PSIA	100 PSIA	300 PSIA	30	100	500	1000	3000	5000	10.000
Vacuumbereik (psi)		0 PSIA	0 PSIA	0 PSIA	0 PSIA	-14	-12	-12	-14	-14	-14	-14
Barstdruk (psi)		60	120	400	1200	90	400	2000	4000	10.000	15.000	20.000
Beproevingdruk (psi)		30	60	200	600	60	200	1000	2000	6000	10.000	15.000
Meeteenheid	Factor											
psi	1,0000	15,000	30,000	100,00	300,00	30,000	100,000	500,00	1000,00	3000,0	5000,0	10.000,0
bar	0,06894757	1,0342	2,0684	6,8948	20,684	2,0684	6,8948	34,474	68,948	206,84	344,74	689,48
mbar	68,94757	1034,2	2068,4	6894,8	20.684	2068,4	6894,8	34.474	68.948	*	*	*
kPa	6,894757	103,42	206,84	689,48	2068,4	206,84	689,48	3447,4	6894,8	20.684	34.474	68.948
MPa	0,006894757	0,1034	0,2068	0,6895	2,0684	0,2068	0,6895	3,4474	6,8948	20,684	34,474	68,948
kg/cm2	0,07030697	1,0546	2,1092	7,0307	21,092	2,1092	7,0307	35,153	70,307	210,92	351,53	703,07
mmHg bij 0 °C	51,71507	775,73	1551,5	5171,5	15.515	1551,5	5171,5	25.858	51.715	*	*	*
inHg bij 0 °C	2,03603	30,540	61,081	203,60	610,81	61,081	203,60	1018,0	2036,0	6108,1	10.180	20.360
cmH2O bij 4 °C	70,3089	1054,6	2109,3	7030,9	21.093	2109,3	7030,9	35.154	70.309	*	*	*
cmH2O bij 20 °C	70,4336	1056,5	2113,0	7043,4	21.130	2113,0	7043,4	35.217	70.434	*	*	*
mmH2O bij 4 °C	703,089	10.546	21.093	70.309	*	21.093	70.309	*	*	*	*	*
mmH2O bij 20 °C	704,336	10.565	21.130	70.434	*	21.130	70.434	*	*	*	*	*
mH2O bij 4 °C	0,703089	10,546	21,093	70,309	210,93	21,093	70,309	351,54	703,09	2109,3	3515,4	7030,9
mH2O bij 20 °C	0,704336	10,565	21,130	70,434	211,30	21,130	70,434	352,17	704,34	2113,0	3521,7	7043,4
inH2O bij 4 °C	27,68067	415,21	830,42	2768,1	8304,2	830,42	2768,1	13.840	27.681	83.042	*	*
inH2O bij 20 °C	27,72977	415,95	831,89	2773,0	8318,9	831,89	2773,0	13.865	27.730	83.189	*	*
inH2O bij 60 °F	27,70759	415,61	831,23	2770,8	8312,3	831,23	2770,8	13.854	27.708	83.123	*	*
ftH2O bij 4 °C	2,306726	34,601	69,202	230,67	692,02	69,202	230,67	1153,4	2306,7	6920,2	11.534	23.067
ftH2O bij 20 °C	2,310814	34,662	69,324	231,08	693,24	69,324	231,08	1155,4	2310,8	6932,4	11.554	23.108
ftH2O bij 60 °F	2,308966	34,634	69,269	230,90	692,69	69,269	230,90	1154,5	2309,0	6926,9	11.545	23.090
ft zeewater	2,24719101	33,708	67,416	224,72	674,16	67,416	224,72	1123,6	2247,2	6741,6	11.236	22.472
m zeewater	0,68494382	10,274	20,548	68,494	205,48	20,548	68,494	342,47	684,94	2054,8	3424,7	6849,4
torr	51,71507	775,73	1551,5	5171,5	15.515	1551,5	5171,5	25.858	51.715	*	*	*

* - bereik wordt niet weergegeven vanwege beperkingen van de displayresolutie. In alle gevallen is de resolutie beperkt tot 100.000 counts.

