

365

Detachable Jaw
True-rms
Clamp Meter

Gebruiksaanwijzing

PN 3622684

August 2010 (Dutch)

© 2010 Fluke Corporation. All rights reserved. Printed in China. Specifications are subject to change without notice. All product names are trademarks of their respective companies.

BEPERKTE GARANTIE EN BEPERKING VAN AANSPRAKELIJKHEID

Dit product van Fluke is vrij van materiaal- en fabricagefouten gedurende drie jaar vanaf de datum van aankoop. Deze garantie geldt niet voor zekeringen, wegwerpbatterijen of beschadiging door ongeluk, verwaarlozing, verkeerd gebruik of abnormale bedienings- of behandelingsomstandigheden. Wederverkopers zijn niet gemachtigd om enige andere garantie namens Fluke te verstrekken. Voor service gedurende de garantieperiode moet u het defecte product samen met een beschrijving van het probleem naar het dichtstbijzijnde door Fluke erkende servicecentrum te sturen.

DEZE GARANTIE IS UW ENIGE VERHAAL. ER WORDEN GEEN ANDERE UITDRUKKELIJKE OF STILZWIJGENDE GARANTIES, ZOALS GESCHIKTHEID VOOR EEN BEPAALD DOEL, VERSTREKT. FLUKE IS NIET AANSPRAKELIJK VOOR BIJZONDERE SCHADE, INDIRECTE SCHADE, INCIDENTELE SCHADE OF GEVOLGSCHADE OF VERLIEZEN, VOORTVLOEIENDE UIT WELKE OORZAAK OF THEORIE DAN OOK. Aangezien in bepaalde staten of landen de uitsluiting of beperking van een stilzwijgende garantie of van incidentele schade of gevolgschade niet is toegestaan, is het mogelijk dat deze beperking van aansprakelijkheid niet op u van toepassing is.

Fluke Corporation
P.O. Box 9090
Everett, WA 98206-9090
U.S.A.

Fluke Europe B.V.
P.O. Box 1186
5602 BD Eindhoven
The Netherlands

Inhoudsopgave

Titel	Pagina
Inleiding	1
Neem contact op met Fluke	2
Veiligheidsinformatie	2
De meter	7
Specificaties	14
Elektrische specificaties	14
Mechanische specificaties.....	15
Omgevingspecificaties.....	16

365

Gebruiksaanwijzing

Inleiding

⚠⚠ Waarschuwing

Lees 'Veiligheidsinformatie' voordat u de meter gebruikt.

De Fluke 365 is een draagbare stroomtang die de effectieve waarde meet en op batterijen werkt (de Meter). Het apparaat bevat een tang die kan worden losgekoppeld. De Meter meet:

- wisselstroom en gelijkstroom
- wisselspanning en gelijkspanning
- weerstand
- continuïteit

De Meter wordt geleverd met:

- TL75- of TL175-testdraden
- draagkist
- twee (geïnstalleerde) AA-batterijen
- hangmagneet
- *365 Gebruiksaanwijzing*

Neem contact op met Fluke

Neem contact op met Fluke via onderstaande telefoonnummers:

- Technische ondersteuning VS: 1-800-44-FLUKE (1-800-443-5853)
- Kalibratie en reparatie VS: 1-888-99-FLUKE (1-888-993-5853)
- Canada: 1-800-36-FLUKE (1-800-363-5853)
- Europa: +31 402-675-200
- Japan: +81-3-3434-0181
- Singapore: +65-738-5655
- China: +86-400-810-3435
- Vanuit andere landen: +1-425-446-5500

U kunt ook de website van Fluke bezoeken op www.fluke.com.

Registreer dit product op <http://register.fluke.com>.

Ga om de laatste aanvullingen van de handleiding te bekijken, af te drukken of te downloaden naar <http://us.fluke.com/user/support/manuals>.

Veiligheidsinformatie

Met **Waarschuwing** worden omstandigheden en acties aangeduid die een gevaar vormen voor de gebruiker. Met **Let op** worden omstandigheden en procedures aangeduid die schade aan de meter, schade aan de geteste apparatuur of permanent gegevensverlies kunnen veroorzaken.

De symbolen die op de meter en in deze gebruiksaanwijzing worden gebruikt, worden in tabel 1 toegelicht.

⚠ ⚠ Waarschuwing

Neem de volgende richtlijnen in acht om elektrische schokken of lichamelijk letsel te voorkomen:

- **Gebruik de meter uitsluitend op de in deze gebruiksaanwijzing beschreven wijze om te voorkomen dat de meter niet de voorziene bescherming biedt.**
- **Controleer eerst de behuizing van de meter. Controleer op barsten of ontbrekende kunststof. Bekijk de isolatie rond de aansluitpunten zorgvuldig.**
- **Meet de stroom nooit terwijl de meetkabels in de ingangen steken.**
- **Controleer of de batterijklep gesloten en vergrendeld is voordat u met de meter werkt.**
- **Verwijder de testkabels van de meter voordat u de batterijklep opent.**
- **Controleer de testkabels op beschadigde isolatie of blootgesteld metaal. Controleer de continuïteit van de testkabels. Vervang beschadigde testkabels voordat u de meter gebruikt.**
- **Gebruik de meter niet als deze niet correct werkt. Dit kan een nadelige invloed op de veiligheid hebben. Laat de meter nakijken als u het niet zeker weet.**
- **Gebruik de meter niet bij explosiegevaarlijke gassen, dampen en vochtige of natte omgevingen.**
- **Voorzie de meter uitsluitend van stroom met AA-batterijen die op de juiste wijze in de meterbehuizing zijn geplaatst.**
- **Breng tijdens het meten de vingers nooit voorbij de tastbare barrière. Zie "De meter" ①.**
- **Vervang de batterijen zodra de indicator voor batterij bijna leeg  verschijnt om onjuiste aflezingen te voorkomen die tot elektrische schokken of letsel kunnen leiden.**











- **Als u onderhoud aan de meter verricht, gebruik dan uitsluitend gespecificeerde vervangingsonderdelen.**
- **Onderhoud aan de meter moet uitsluitend worden verricht door gekwalificeerd personeel.**
- **Wees voorzichtig bij spanningen > 30 V ac rms, 42 V ac piek of 60 V dc. Een dergelijke spanning kan leiden tot elektrische schokken.**
- **Leg nooit meer dan de op de meter vermelde nominale spanning aan tussen de aansluitingen of tussen een aansluiting en aarde.**
- **Als u met de probes werkt, moet u uw vingers achter de vingerbescherming houden.**
- **Sluit het aardsnoer aan voordat u de onder stroom staande testkabel aansluit. Als u de testkabels losmaakt, moet u de onder stroom staande testkabel eerst losmaken.**
- **Werk niet alleen om er zeker van te zijn dat u hulp kunt krijgen in geval van nood.**
- **Wees uiterst voorzichtig als u in de omgeving van onafgeschermd geleiders of rails werkt. Contact met de geleider kan elektrische schokken veroorzaken.**
- **Neem de plaatselijke en landelijke veiligheidsvoorschriften in acht. Gebruik persoonlijke veiligheidsuitrusting om schokken of letsel door vlambogen te voorkomen op plaatsen waar gevaarlijke stroomvoerende geleiders blootliggen.**
- **Koppel de stroom naar het circuit los en ontlad alle hoogspanningscondensators voordat u diodes test of weerstand of continuïteit meet.**
- **Meet de wissel-/gelijkstroom in circuits met meer dan 600 V of 200 A niet met de meterkaken.**
- **Gebruik de meter nooit als de behuizing is verwijderd of geopend.**





⚠ Let op

Ga als volgt te werk om beschadiging van de meter of de te testen apparatuur te voorkomen:

- Gebruik de juiste aansluitingen, de juiste functie en het juiste bereik voor de meettoepassing.
- Neem de behuizing en accessoires uitsluitend af met een vochtige doek en niet-agressieve reinigingsmiddelen. Gebruik geen schuur- of oplosmiddelen.

Tabel 1. Symbolen

Symbool	Betekenis	Symbool	Betekenis
	Ac (wisselstroom)		Aarde
	Dc (gelijkstroom)		Wisselstroom en gelijkstroom
	Gevaarlijke spanning		Gevarenrisico. Belangrijke informatie. Zie gebruiksaanwijzing.
	Batterij. Bijna leeg indien weergegeven. De Meter wordt uitgeschakeld wanneer de batterij 2,0 V bereikt.		Dubbel geïsoleerd
	Verwijder dit product niet met gewoon ongescheiden afval. Ga naar de website van Fluke voor informatie over recycling.		Conform relevante Noord-Amerikaanse veiligheidsnormen.

Symbol	Betekenis	Symbol	Betekenis
CAT III	IEC-meetcategorie III CAT III-apparatuur biedt bescherming tegen stootspanningen in vaste installaties, zoals distributiepanelen, hoofd- en aftakleidingen, en verlichtingssystemen in grote gebouwen.		Gebruik in de omgeving van GEVAARLIJKE STROOMVOERENDE geleiders en verwijdering uit de omgeving van GEVAARLIJKE STROOMVOERENDE geleiders is toegestaan.
	Conform richtlijnen van de Europese Unie		Gecontroleerd en goedgekeurd door TÜV Product Services.
	Conform relevante Australische normen.		

NB

De meetcategorie (CAT) en het spanningsbereik van elke combinatie van testprobe, testprobe-accessoire, stroomtangaccessoire en de meter zijn gebaseerd op het LAAGSTE bereik van de afzonderlijke componenten.

Detachable Jaw True-rms Clamp Meter De meter

De meter

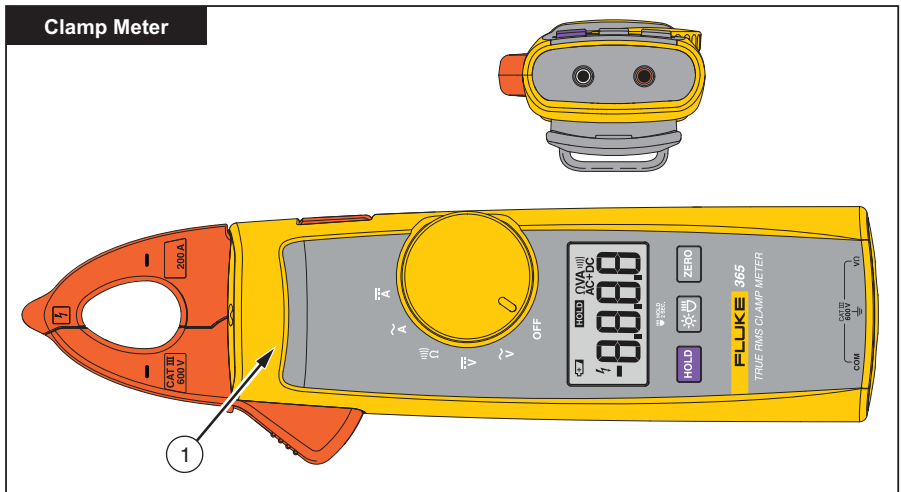

fig01.eps

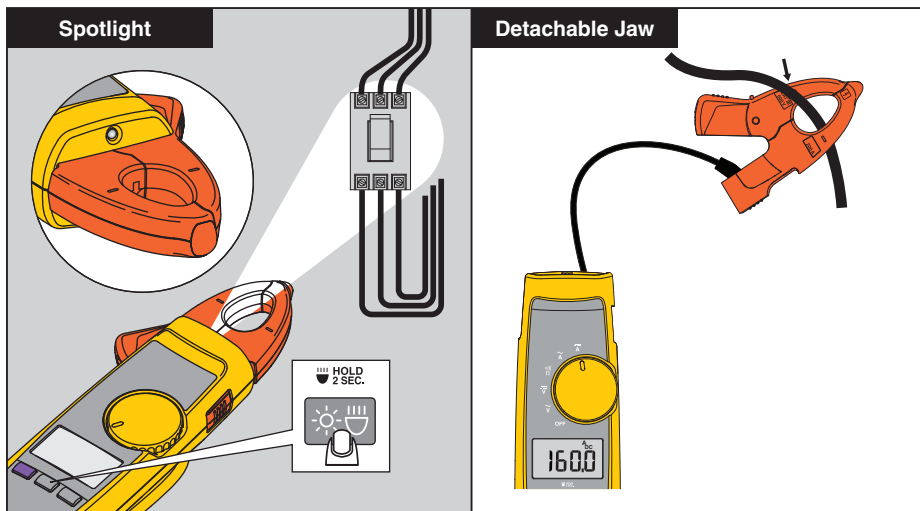

fig12_13_365.eps

Detachable Jaw True-rms Clamp Meter

De meter

Auto Power Off

15

HOLD + ON + ZERO =

Backlight

3999.9 AC A + =

+ =

HOLD + ON + =

fig02_3.eps

365
Gebruiksaanwijzing

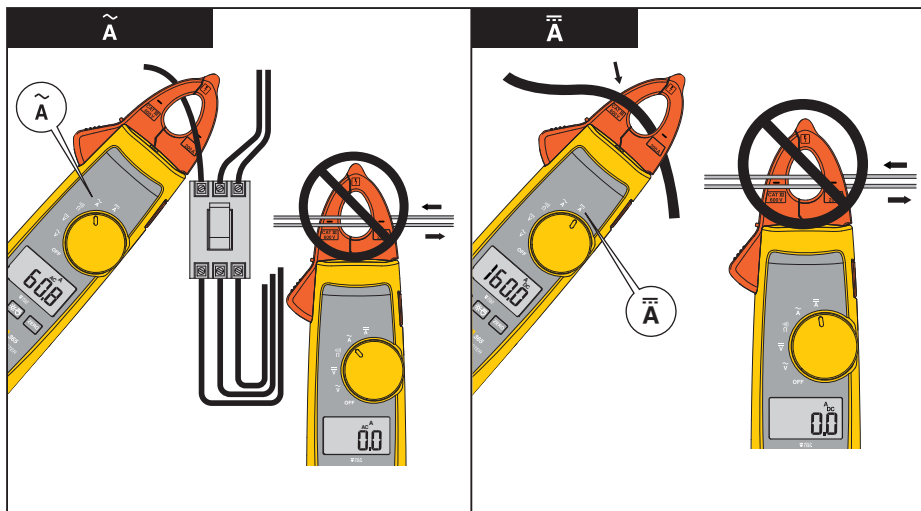

Fig04_05_365.eps

Detachable Jaw True-rms Clamp Meter De meter

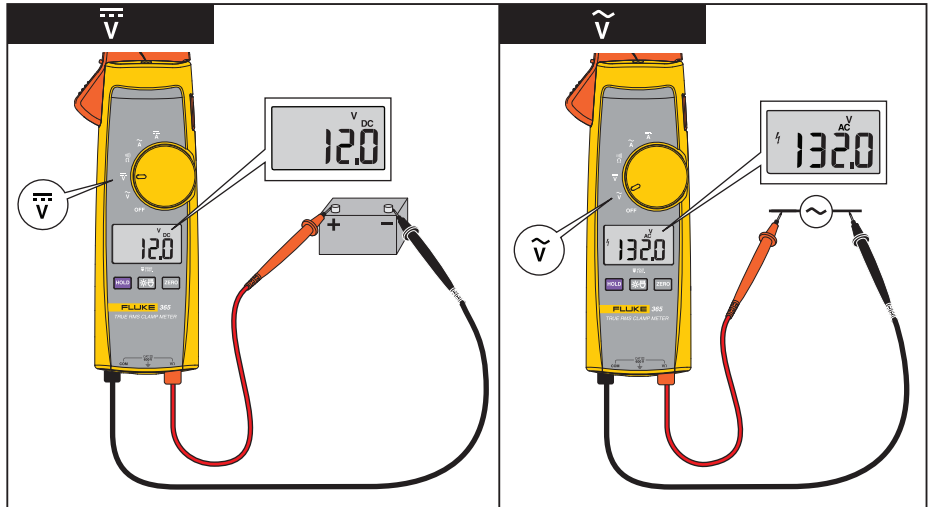

Fig06_07_365.eps

365
Gebruiksaanwijzing

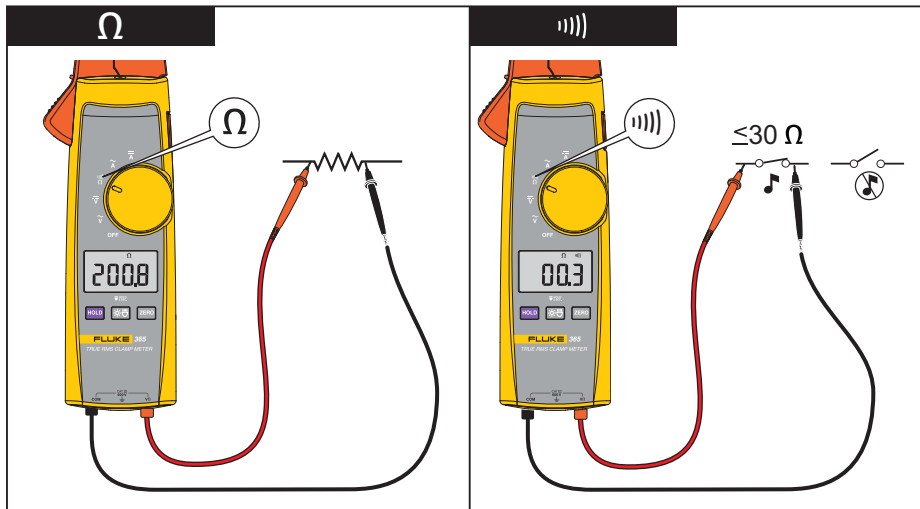

Fig08_09_365.eps

Detachable Jaw True-rms Clamp Meter

De meter

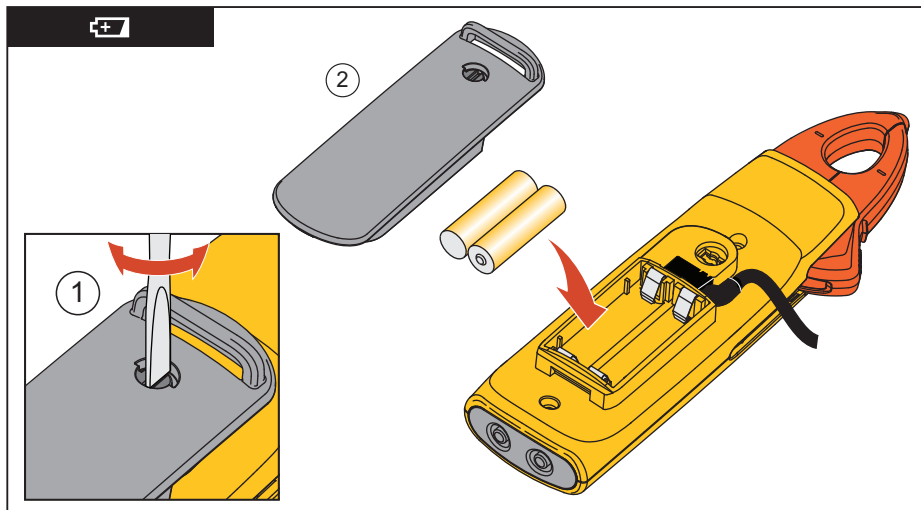

Fig11_365.eps

Specificaties

Elektrische specificaties

Wisselstroom

Bereik.....	200,0 A
Resolutie	0,1 A
Precisie	2% ± 5 cijfers (45 – 65 Hz)
	2,5% ± 5 cijfers (65 – 400 Hz)
Topfactor	2,5 bij 125 A
	1,55 bij 200 A
	2% toevoegen voor CF > 2

Gelijkstroom

Bereik.....	200,0 A
Resolutie	0,1 A
Precisie	2% ± 5 cijfers

Wisselspanning

Bereik.....	600,0 V
-------------	---------

Detachable Jaw True-rms Clamp Meter **Specificaties**

Resolutie	0,1 V
Precisie	1,5% ± 5 cijfers (45 – 400 Hz)

Gelijkspanning

Bereik.....	600,0 V
Resolutie	0,1 V
Precisie	1% ± 5 cijfers

Weerstand

Bereik.....	600,0 Ω/6.000 Ω
Resolutie	0,1 Ω/1 Ω
Precisie	1% ± 5 cijfers

Mechanische specificaties

Grootte (L x B x H)	225 x 65 x 46 mm
Gewicht	275 g (inclusief batterijen)
Tangopening	18 mm
Kabellengte verwijderbare tang	900 mm

Omgevingspecificaties

Werktemperatuur	-10°C tot +50°C
Bewaartemperatuur	-40°C tot +60°C
Luchtvochtigheid	Niet-condenserend (< 10°C) ≤ 90% RH (bij 10°C tot 30°C) ≤ 75% RH (bij 30°C tot 40°C) ≤ 45% RH (bij 40°C tot 50°C) (Zonder condensatie)
Werkhoogte.....	2.000 meter
Bewaarhoogte.....	12.000 meter
Temperatuurcoëfficiënt	0,1 X (gespecificeerde precisie)/°C (< 18°C of > 28°C)

Detachable Jaw True-rms Clamp Meter ***Specificaties***

Naleving veiligheidsvoorschriften.....	ANSI/ISA S82.02.01:2004 CAN/CSA-C22.2 nr. 61010-1-04 UL 61010-1:2004 EN/IEC 61010-1:2001 to 600V CAT III Vervuilinggraad 2 CE
Goedkeurende instanties	   C _{US} † N10140†
Batterijen.....	2 AA, NEDA 15A, IEC LR6

365

Gebruiksaanwijzing
